

【女子団体戦】

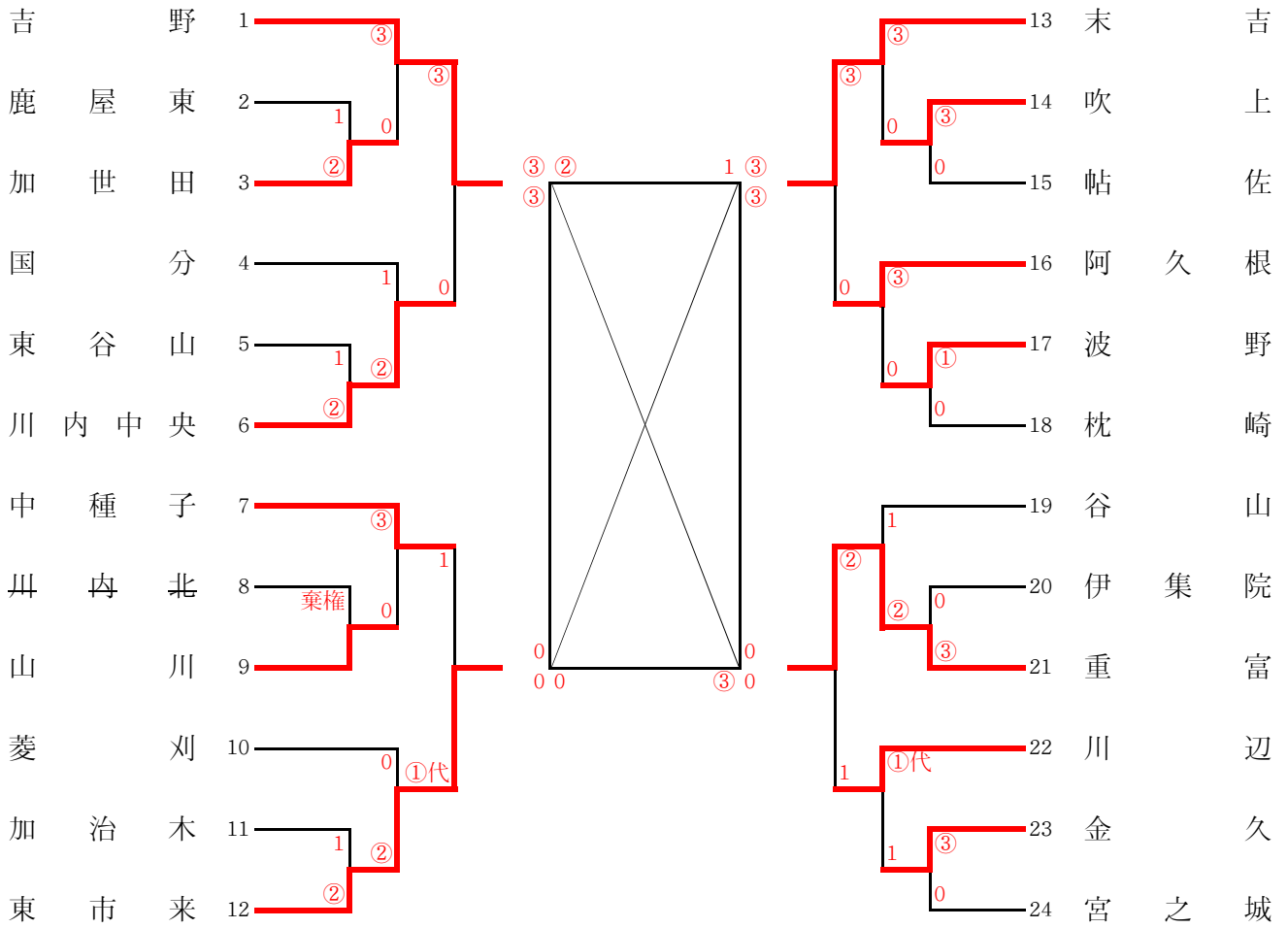

- | | | | | |
|-----------------|---------|-----|-----|-----|
| 第 1 位 (吉 | 野) 中学校 | 3 勝 | 0 敗 | 0 分 |
| 第 2 位 (末 | 吉) 中学校 | 2 勝 | 1 敗 | 0 分 |
| 第 3 位 (重 | 富) 中学校 | 1 勝 | 2 敗 | 0 分 |
| 第 4 位 (東 市 来) | 中学校 | 0 勝 | 3 敗 | 0 分 |

【男子個人戦】

男子50kg級

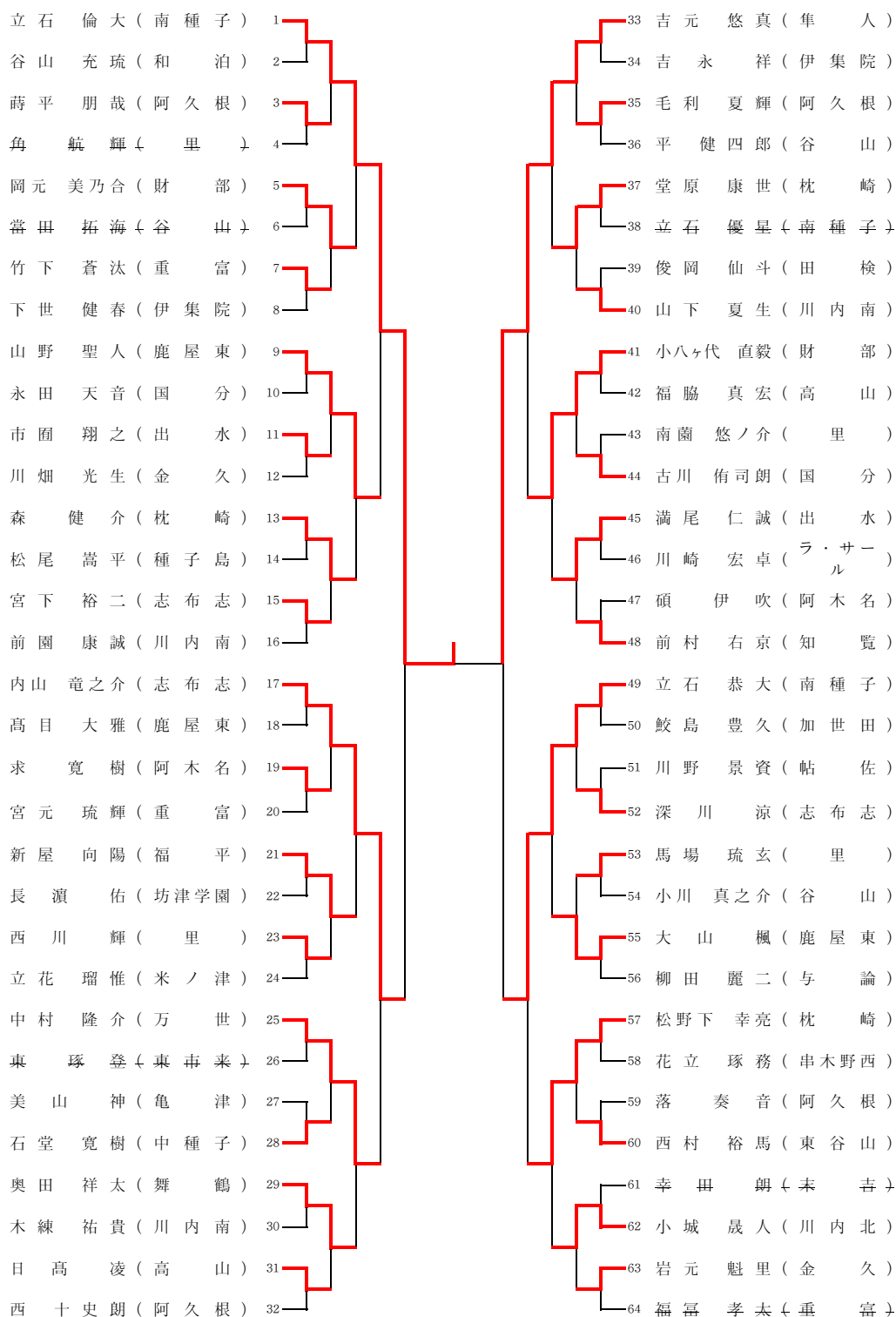

- 第1位 (立石 倫大) (南種子)中学校
- 第2位 (吉元 悠真) (隼人)中学校
- 第3位 (立石 恭大) (南種子)中学校
- 第4位 (内山 竜之介) (志布志)中学校

【男子個人戦】

男子55kg級

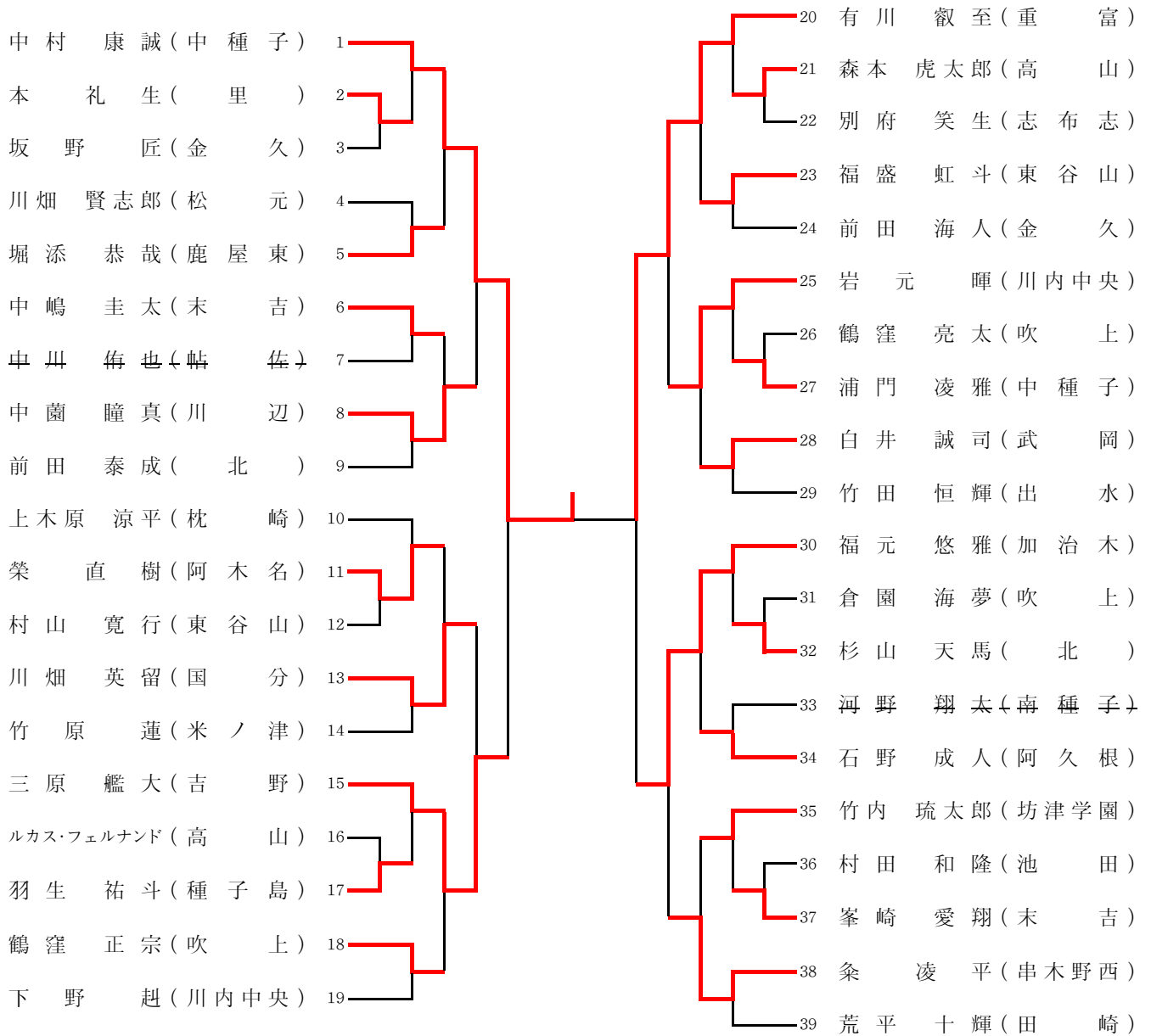

- 第1位 (中村 康誠) (中種子)中学校
- 第2位 (有川 叡至) (重富)中学校
- 第3位 (福元 悠雅) (加治木)中学校
- 第4位 (三原 艦大) (吉野)中学校

【男子個人戦】

男子60kg級

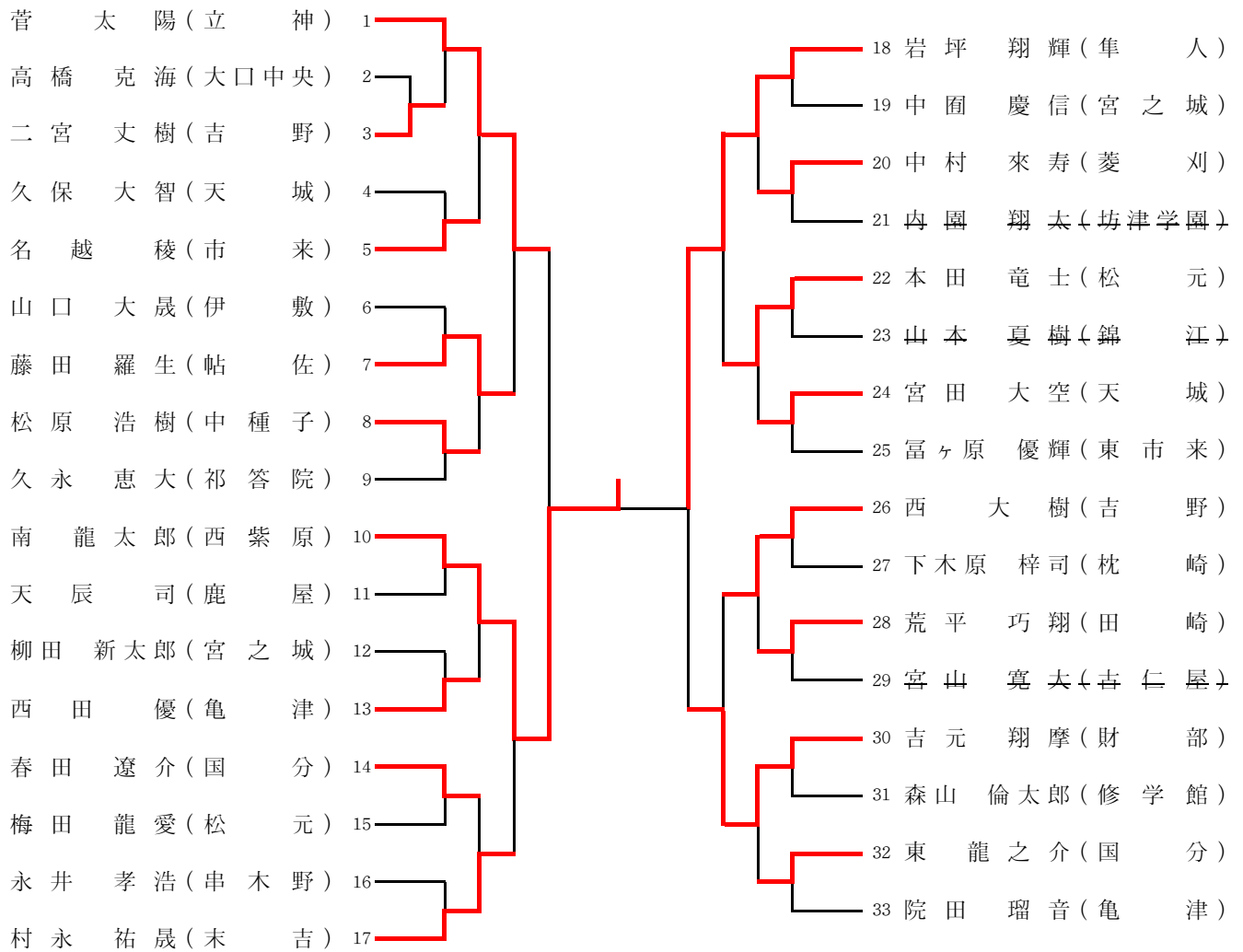

- 第1位 (南 龍太郎) (西紫原)中学校
- 第2位 (岩坪 翔輝) (隼 人)中学校
- 第3位 (吉元 翔摩) (財 部)中学校
- 第4位 (菅 太陽) (立 神)中学校

【男子個人戦】

男子66kg級

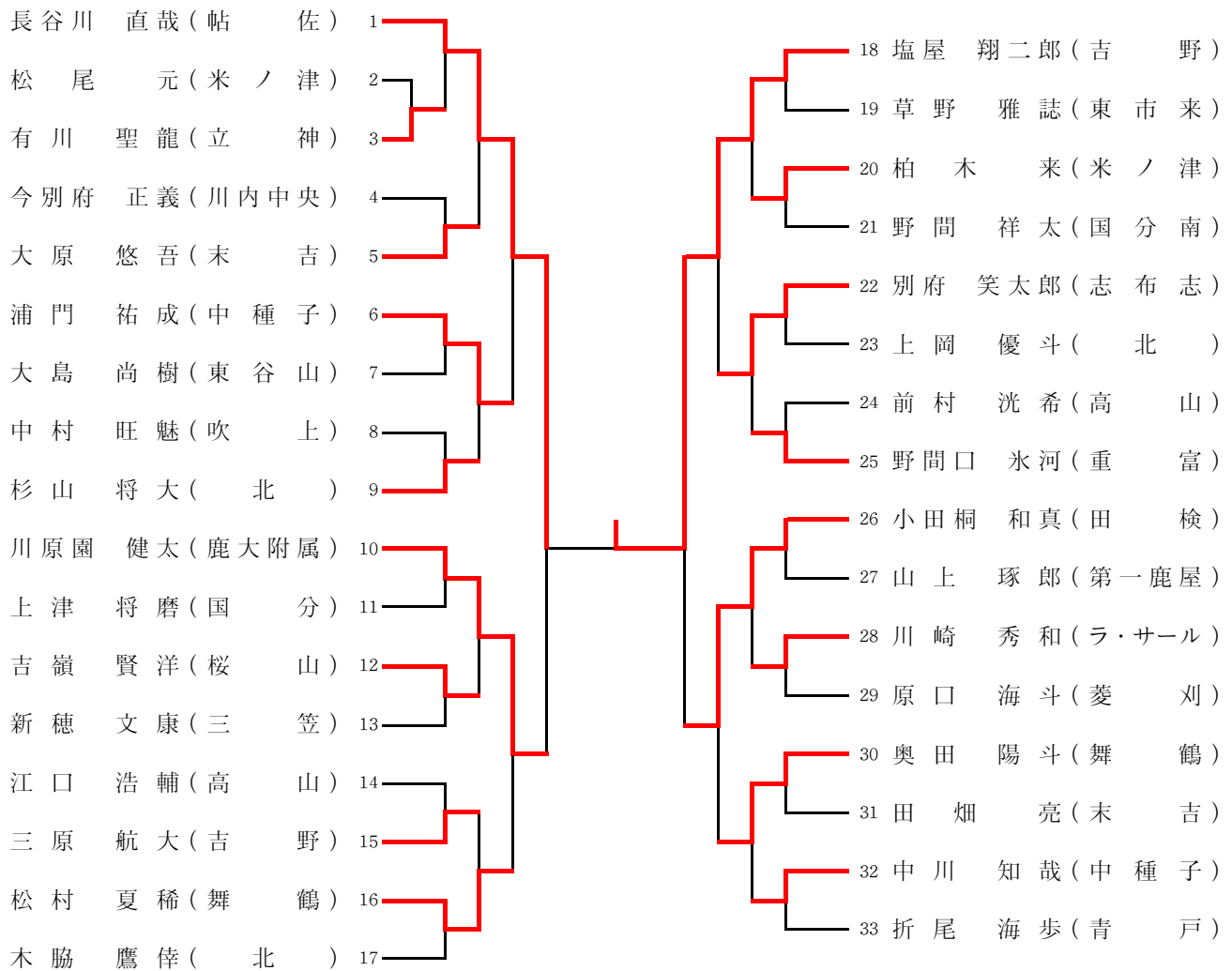

- 第1位 (塩屋 翔二郎) (吉 野)中学校
- 第2位 (長谷川 直哉) (帖 佐)中学校
- 第3位 (川原園 健太) (鹿大附属)中学校
- 第4位 (小田桐 和真) (田 検)中学校

【男子個人戦】

男子73kg級

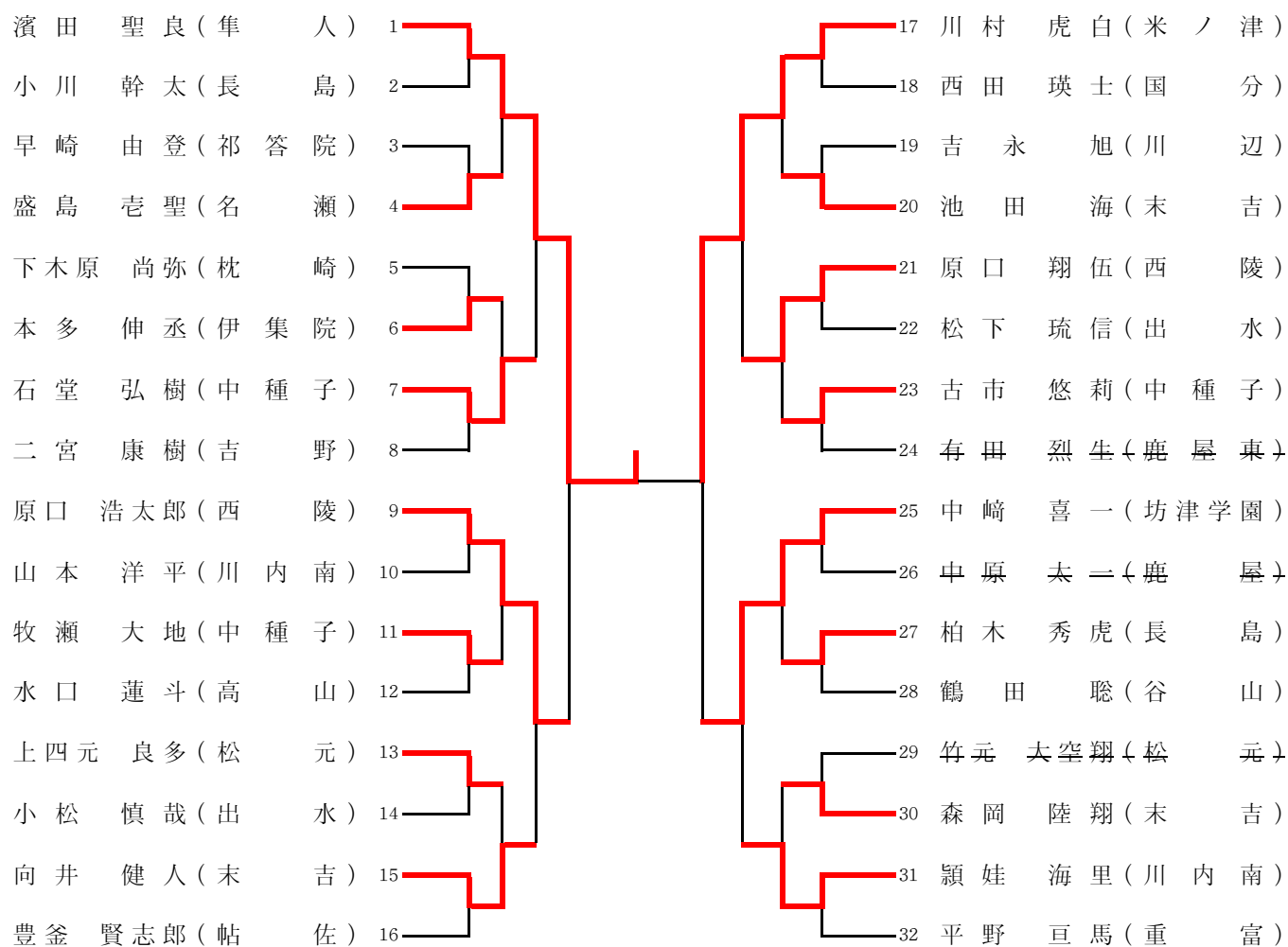

第1位 (濱田 聖良) (隼人)中学校

第2位 (川村 虎白) (米ノ津)中学校

第3位 (原口 浩太郎) (西陵)中学校

第4位 (中崎 喜一) (坊津学園)中学校

【男子個人戦】

男子81kg級

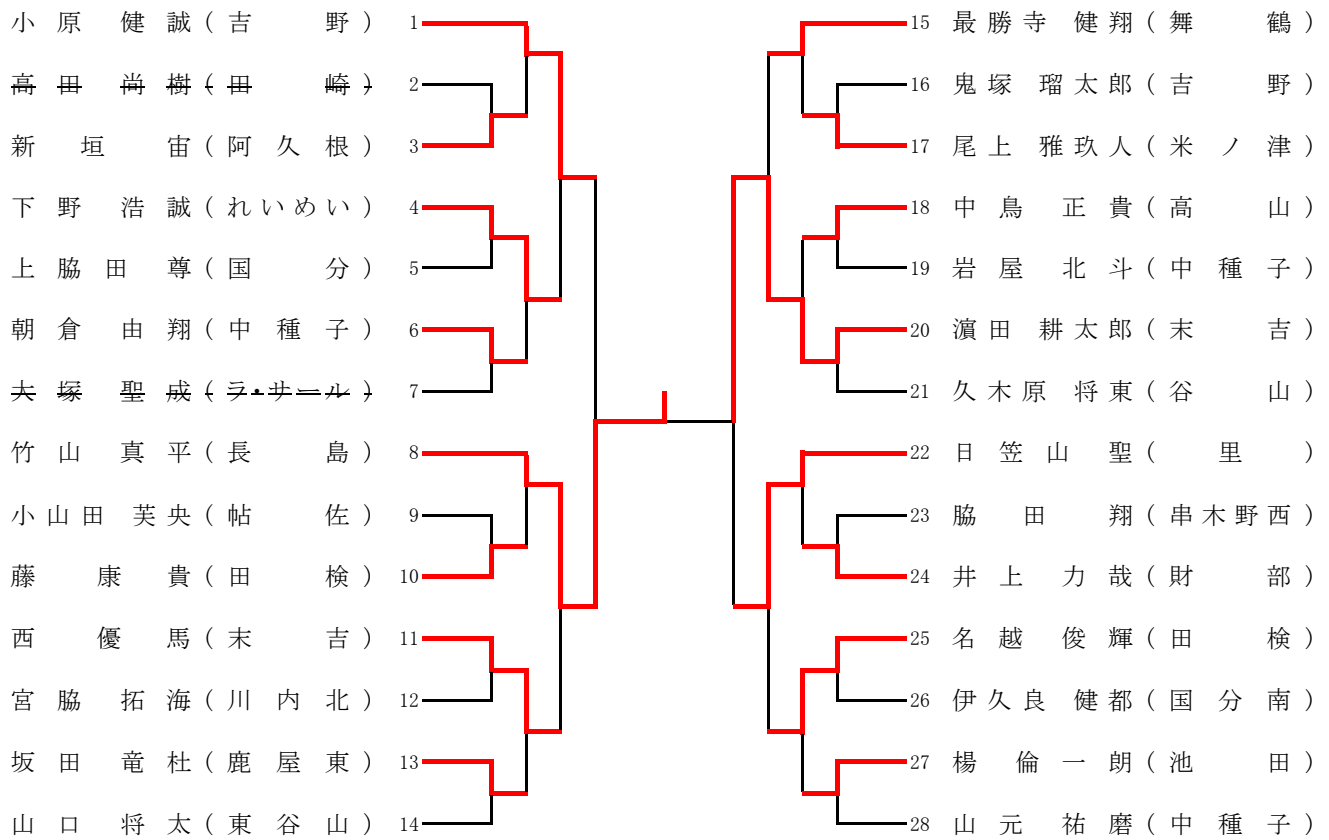

- 第1位 (竹山 真平) (長島)中学校
- 第2位 (濱田 耕太郎) (末吉)中学校
- 第3位 (小原 健誠) (吉野)中学校
- 第4位 (日笠山 聖) (里)中学校

【男子個人戦】

男子90kg級

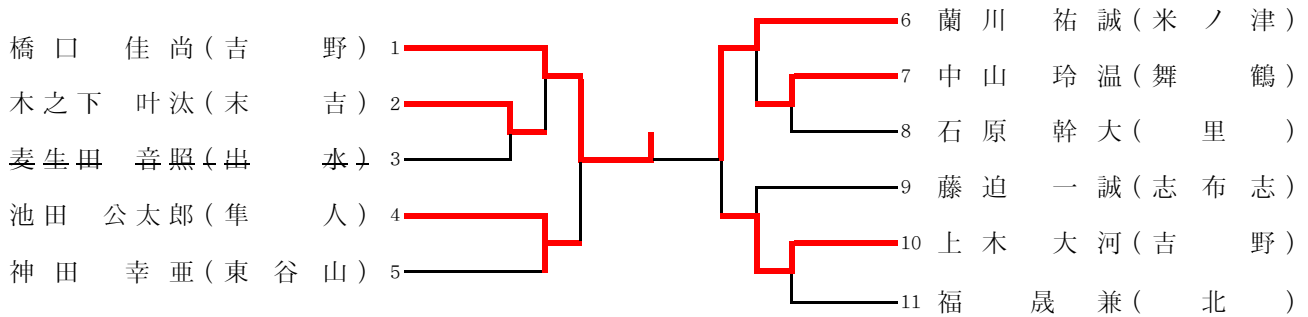

- 第1位 (橋口 佳尚) (吉野)中学校
- 第2位 (蘭川 祐誠) (米ノ津)中学校
- 第3位 (上木 大河) (吉野)中学校
- 第4位 (池田 公太郎) (隼人)中学校

男子90kg超級

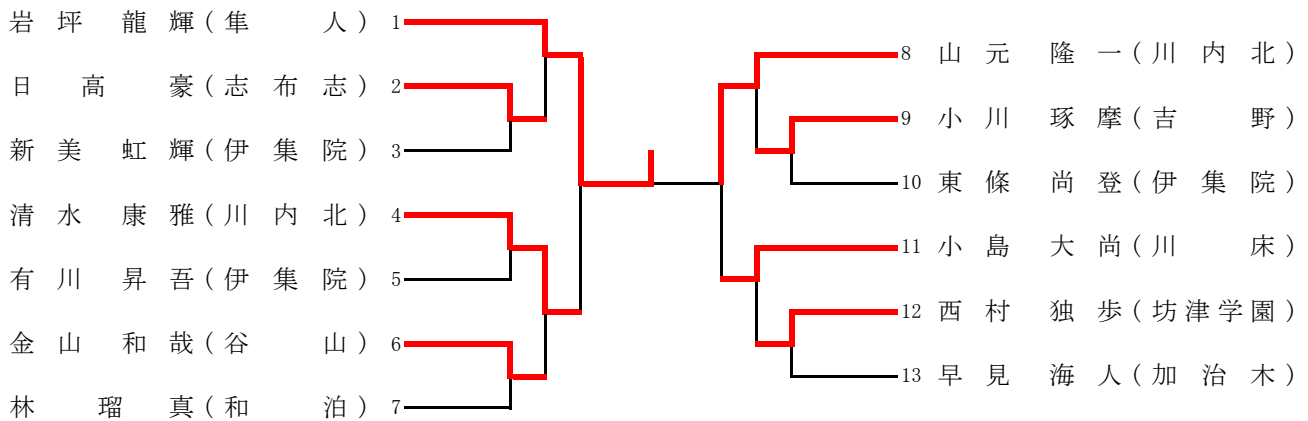

- 第1位 (岩坪 龍輝) (隼人)中学校
- 第2位 (山元 隆一) (川内北)中学校
- 第3位 (小島 大尚) (川床)中学校
- 第4位 (清水 康雅) (川内北)中学校

【女子個人戦】

女子40kg級

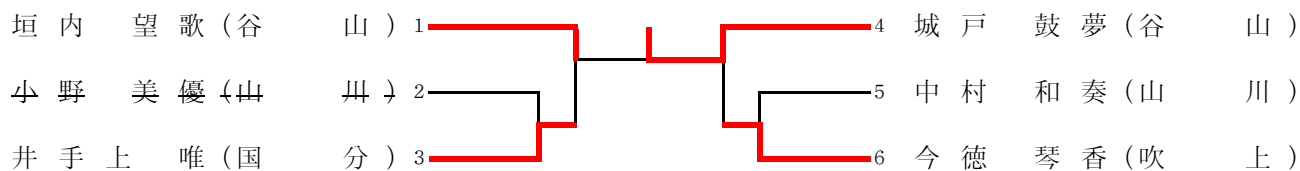

- 第1位 (城戸 鼓夢) (谷山)中学校
- 第2位 (垣内 望歌) (谷山)中学校
- 第3位 (今徳 琴香) (吹上)中学校
- 第4位 (井手上 唯) (国分)中学校

女子44kg級

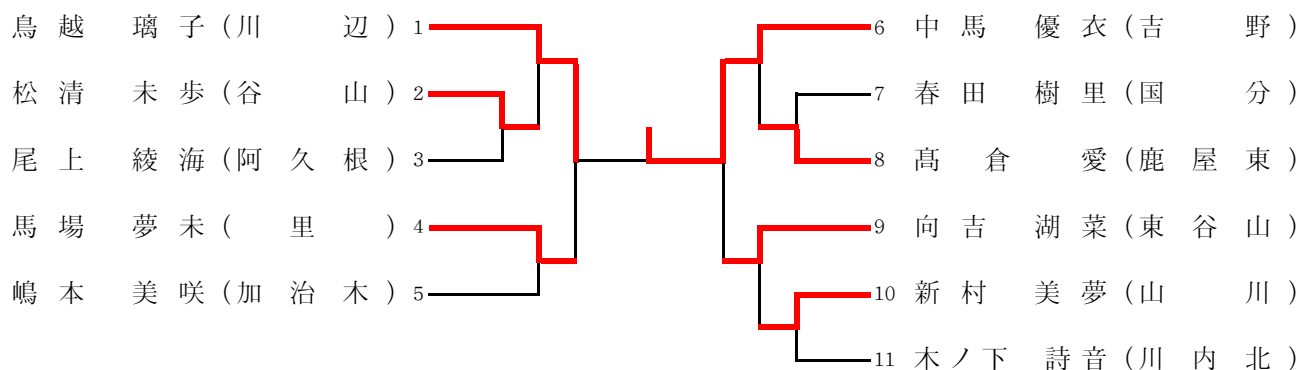

- 第1位 (中馬 優衣) (吉野)中学校
- 第2位 (鳥越 璃子) (川 辺)中学校
- 第3位 (向吉 湖菜) (東谷山)中学校
- 第4位 (馬場 夢未) (里)中学校

【女子個人戦】

女子48kg級

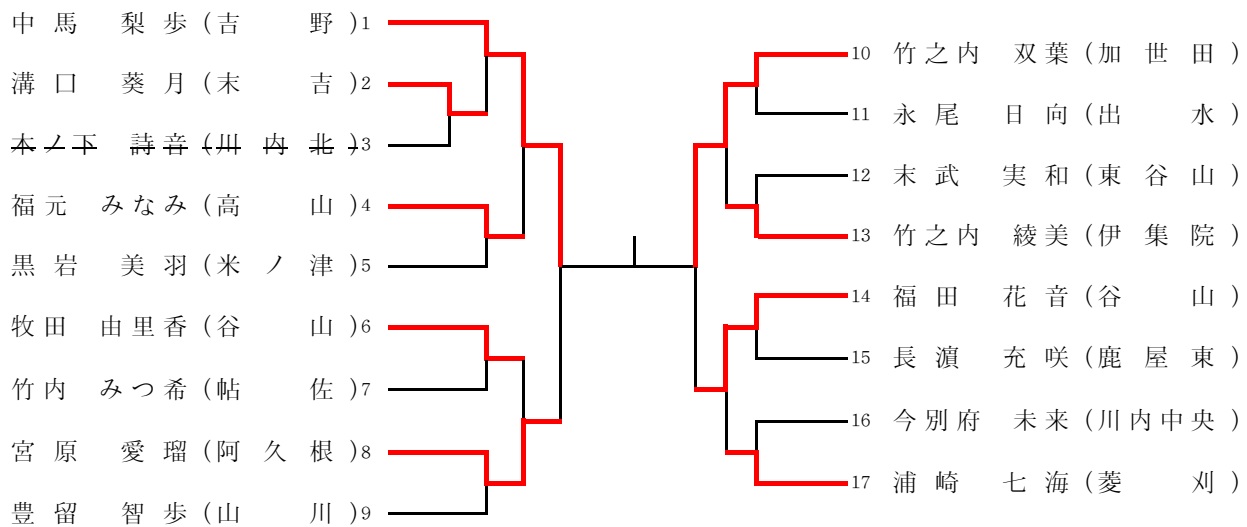

- 第1位 (中馬 梨歩) (吉野)中学校
- 第2位 (竹之内 双葉) (加世田)中学校
- 第3位 (福田 花音) (谷山)中学校
- 第4位 (宮原 愛瑠) (阿久根)中学校

女子52kg級

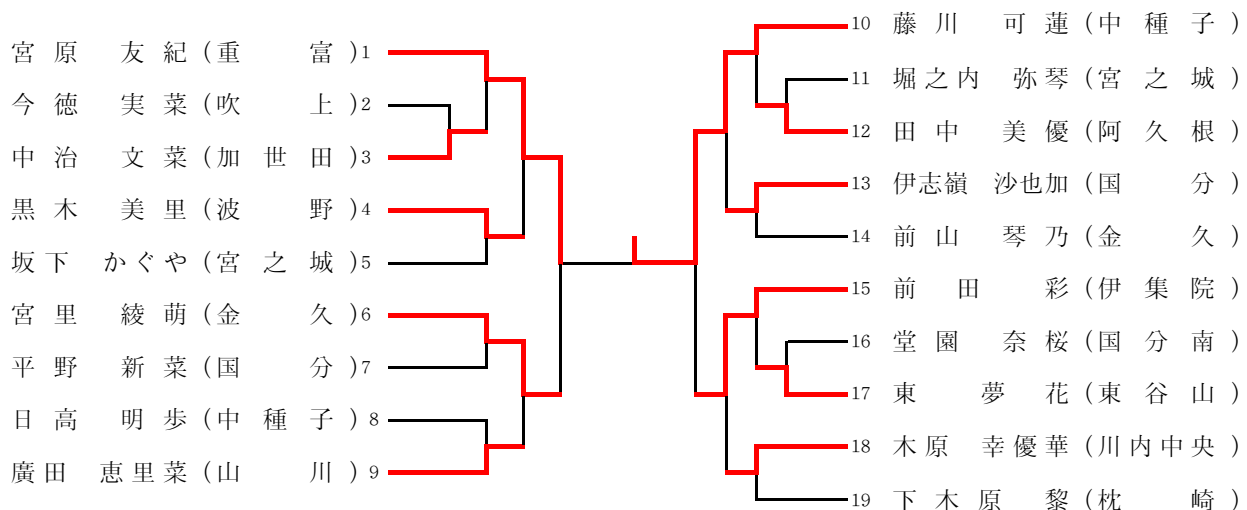

- 第1位 (藤川 可蓮) (中種子)中学校
- 第2位 (宮原 友紀) (重富)中学校
- 第3位 (前田 彩) (伊集院)中学校
- 第4位 (宮里 綾萌) (金久)中学校

【女子個人戦】

女子57kg級

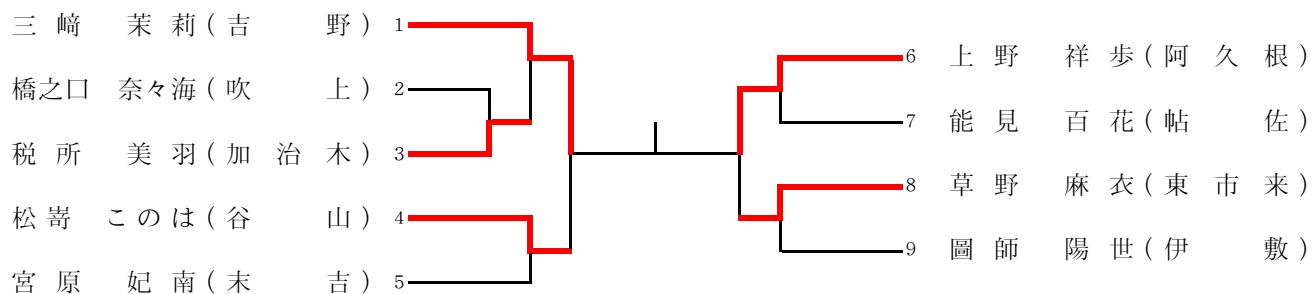

- 第1位 (三崎 茉莉)(吉野)中学校
- 第2位 (上野 祥歩)(阿久根)中学校
- 第3位 (松寄 このは)(谷山)中学校
- 第4位 (草野 麻衣)(東市来)中学校

女子63kg級

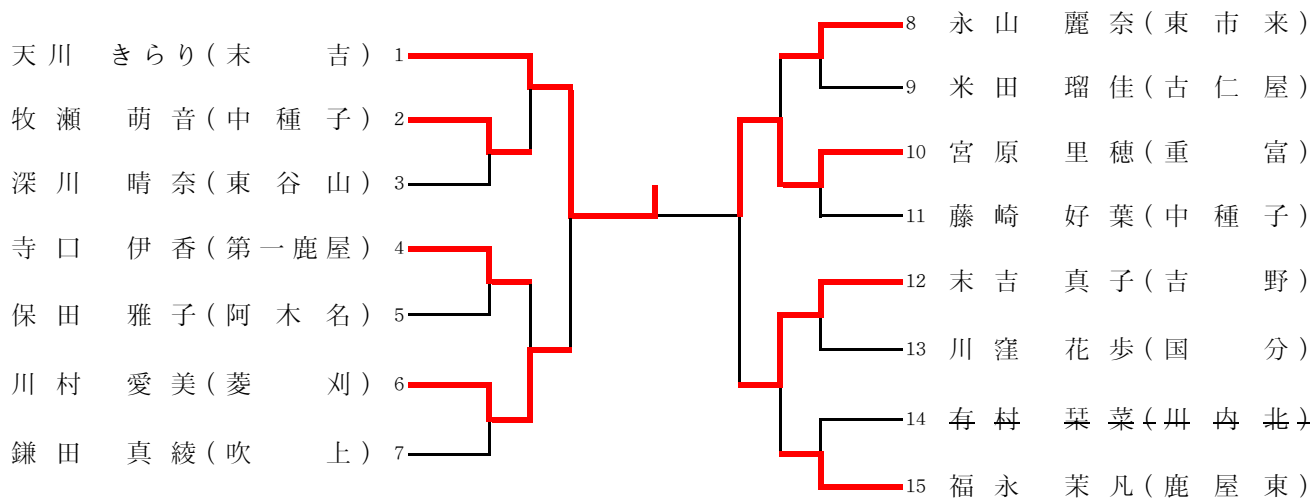

- 第1位 (天川 きらり)(末吉)中学校
- 第2位 (宮原 里穂)(重富)中学校
- 第3位 (末吉 真子)(吉野)中学校
- 第4位 (川村 愛美)(菱刈)中学校

【女子個人戦】

女子70kg級

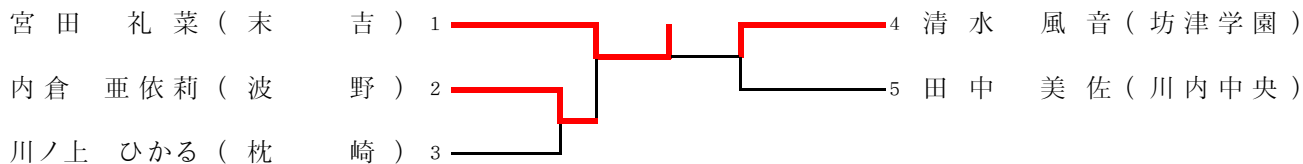

- 第1位 (宮田 礼菜) (末吉) 中学校
- 第2位 (清水 風音) (坊津学園) 中学校
- 第3位 (内倉 亜依莉) (波野) 中学校
- 第4位 (田中 美佐) (川内中央) 中学校

女子70kg超級



- 第1位 (芝原 和花) (川辺) 中学校
- 第2位 (田中 しのぶ) (金久) 中学校

平成28年度 鹿児島県中学校総合体育大会柔道競技結果一覧

H28.7.25-26 (鹿児島アリーナ)

男子団体戦			
1位	吉	野	中学校
2位	中	種子	中学校
3位	末	吉	中学校
4位	財	部	中学校

女子団体戦			
1位	吉	野	中学校
2位	末	吉	中学校
3位	重	富	中学校
4位	東	市来	中学校

男子個人戦			
50kg級	1位	立石 倫大	南種子 中学校
	2位	吉元 悠真	隼人 中学校
	3位	立石 恭大	南種子 中学校
	4位	内山 竜之介	志布志 中学校
55kg級	1位	中村 康誠	中種子 中学校
	2位	有川 叡至	重富 中学校
	3位	福元 悠雅	加治木 中学校
	4位	三原 艦大	吉野 中学校
60kg級	1位	南 龍太郎	西紫原 中学校
	2位	岩坪 翔輝	隼人 中学校
	3位	吉元 翔摩	財部 中学校
	4位	菅 太陽	立神 中学校
66kg級	1位	塩屋 翔二郎	吉野 中学校
	2位	長谷川 直哉	帖佐 中学校
	3位	川原園 健太	鹿大附属 中学校
	4位	小田桐 和真	田検 中学校
73kg級	1位	濱田 聖良	隼人 中学校
	2位	川村 虎白	米ノ津 中学校
	3位	原口 浩太郎	西陵 中学校
	4位	中崎 喜一	坊津学園 中学校
81kg級	1位	竹山 真平	長島 中学校
	2位	濱田 耕太郎	末吉 中学校
	3位	小原 健誠	吉野 中学校
	4位	日笠山 聖	里 中学校
90kg級	1位	橋口 佳尚	吉野 中学校
	2位	蘭川 祐誠	米ノ津 中学校
	3位	上木 大河	吉野 中学校
	4位	池田 公太郎	隼人 中学校
90kg超級	1位	岩坪 龍輝	隼人 中学校
	2位	山元 隆一	川内北 中学校
	3位	小島 大尚	川床 中学校
	4位	清水 康雅	川内北 中学校

女子個人戦			
40kg級	1位	城戸 鼓夢	谷山 中学校
	2位	垣内 望歌	谷山 中学校
	3位	今徳 琴香	吹上 中学校
	4位	井手上 唯	国分 中学校
44kg級	1位	中馬 優衣	吉野 中学校
	2位	鳥越 璃子	川辺 中学校
	3位	向吉 湖菜	東谷山 中学校
	4位	馬場 夢未	里 中学校
48kg級	1位	中馬 梨歩	吉野 中学校
	2位	竹之内 双葉	加世田 中学校
	3位	福田 花音	谷山 中学校
	4位	宮原 愛瑠	阿久根 中学校
52kg級	1位	藤川 可蓮	中種子 中学校
	2位	宮原 友紀	重富 中学校
	3位	前田 彩	伊集院 中学校
	4位	宮里 綾萌	金久 中学校
57kg級	1位	三崎 茉莉	吉野 中学校
	2位	上野 祥歩	阿久根 中学校
	3位	松寄 このは	谷山 中学校
	4位	草野 麻衣	東市来 中学校
63kg級	1位	天川 きらり	末吉 中学校
	2位	宮原 里穂	重富 中学校
	3位	末吉 真子	吉野 中学校
	4位	川村 愛美	菱刈 中学校
70kg級	1位	宮田 礼菜	末吉 中学校
	2位	清水 風音	坊津学園 中学校
	3位	内倉 亜依莉	波野 中学校
	4位	田中 美佐	川内中央 中学校
70kg超級	1位	芝原 和花	川辺 中学校
	2位	田中 しのぶ	金久 中学校